

 **MENNEKES®**

Plugs for the world

Systemes de distribution mobile.

A suspendre, au mur,
au sol.



Pour l'énergie,
les réseaux,
l'air comprimé
et la lumière.

Maniable. Esthétique. Compact.

3KRAFT. Le distributeur

Branchements à portée de main. Pas de câbles qui dérangent.



Un design plusieurs fois récompensé.



DESIGNPREIS 2006
DESIGNPREIS DER BUNDESREPUBLIK DEUTSCHLAND
NOMINIERT

Bronzemedaille 2004



Deutscher Designer Club

DESIGN PLUS
Award 2004



3KRAFT

Un équipement adapté à vos besoins : jusqu'à trois socles de prises et un raccord pour l'air comprimé. Monté sur câble, livré prêt à l'emploi avec câble et fiche.



A suspendre, au mur et au sol

Suspendu au plafond par des chaînes, fixé au mur ou mobile avec un câble.



Trois couleurs:

jaune signalétique, rouge ou argent.

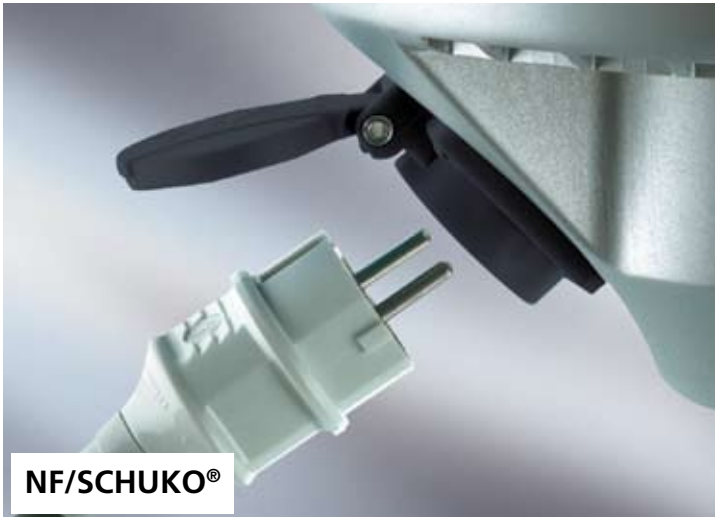
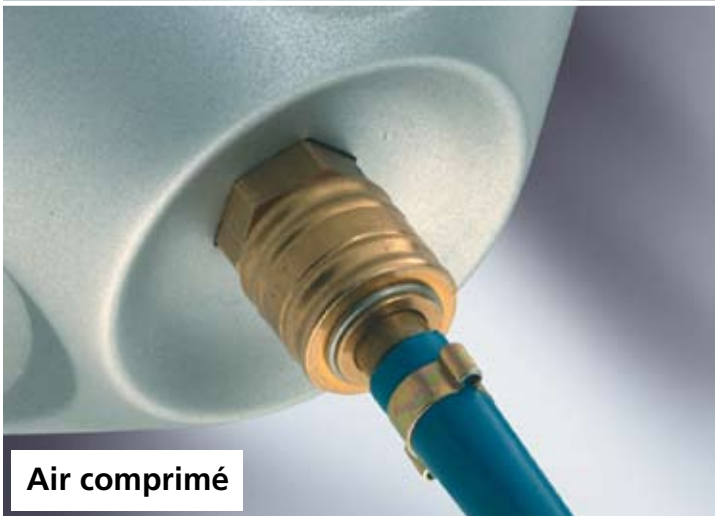

ur polyvalent.

**NF/SCHUKO®****Données****Air comprimé****CEE****NF/SCHUKO®**

Haute tenue mécanique garantie : socles de prises de courant SCHUKO® de MENNEKES avec couvercle à charnière.

Air comprimé

Raccord rapide 1/4". Alimentation pour tuyau de 9 ou 13 mm.

Données

Double prise RJ45 pour raccorder au réseau, branchement d'appareillage périphériques.

Socles de prises de courant CEE

Équipement avec des socles de prises de courant CEE 16A, 3 à 5 pôles et de 110 à 400V. La version suspendue est aussi livrable avec des socles de prises de 32A.



Choisissez votre installation.

AirKRAFT®: le raccord

5 fonctions
3 couleurs
1 forme
Vous avez le choix.



AirKRAFT®

Jusqu'à 4 socles de prises,
plus air comprimé, protection
électrique et éclairage.
Monté câblé prêt à l'emploi
avec câble et fiche.

A suspendez, au mur et au sol

Suspendu au plafond par
des chaînettes, fixé au mur
ou mobile avec un câble.

Trois couleurs :

jaune signalétique, rouge ou
argent.

AirKRAFT®.
Un design
récompensé.

DESIGN PLUS
Award 2002



ement professionnel.

CEE

Protection électrique

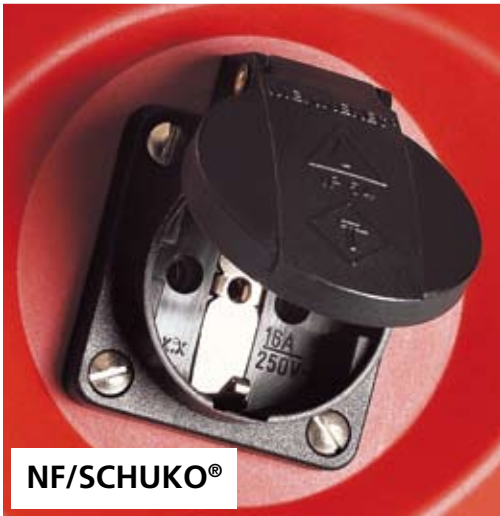
Air comprimé

NF/SCHUKO®

Eclairage

Données

Les détails assurant la sécurité

Une solide charnière relie le couvercle à l'embase du boîtier, et protège ainsi le câblage contre l'arrachement.

Le cran de blocage facilite la manipulation lors de l'ouverture ou de la fermeture du boîtier.

Possibilités de raccordement

L'embase du boîtier est équipée de points d'accrochages pour la suspension ou la fixation au mur. Avec quatre entrées de câble M20 à M32 au

dos, une entrée pour air comprimé et une entrée latérale M25, AirKRAFT® propose de nombreuses possibilités de raccordement.



Le spécialiste pour les contraintes quotidiennes.

Qualité garantie.

MENNEKES DELTA BOX

Livré monté câblé.
Le coffret combiné
pour toutes
les utilisations.



MENNEKES DELTA BOX

Avec presse-étoupe. Boîtier et socles de prises en AMAPLAST : résistants au choc et aux températures élevées.

Disponible en indice de protection ▲ IP 44 (protection contre les projections), ♀ IP 67 (étanche à l'eau) et ♀♀ IP 68 (étanche à l'eau sous pression).

Accessoires

Un crochet de suspension est livré avec chaque DELTA  BOX. Tous les modèles peuvent être équipés ultérieurement d'un raccord pour air comprimé.

Le spécialiste

Résistance élevée aux produits chimiques. Boîtier DELTA  BOX en **AMELAN**, insert porte-contacts haute température et contacts nickelés.



Sans compromis.

Coffrets combinés prises de courant MENNEKES.

Livrés montés câblés.
A suspendre.



Coffrets combinés prises de courant MENNEKES

Pour une alimentation mobile. Equipé de protections électriques, d'œilletons pour la suspension et d'une poignée.

Boîtier et socles de prises en AMAPLAST : résistants au choc et aux hautes températures. Indice de protection Δ IP 44.

Dimension du boîtier

245 x 160 mm, deux entrée de câble M25 sur la partie supérieure.

De multiples possibilités

D'autres équipements et d'autres versions avec raccord d'air comprimé sont livrables sur demande. Toujours plus souple et pratique.



Coffrets combinés prises de courant MENNEKES 3KRAFT

Livrés montés câblés. Boîtier et socles de prises en **AMAPLAST**

3KRAFT – combinés de prises de courant équipés de prises normalisées française/belge et de prises de courant CEE 3/4/5 pôles. Autres variantes sur demande.



1 prise CEE 16A, 5P, 400V
2 prises SCHUKO® 16A, 230V
Réf. 94350



3 prises SCHUKO® 16A, 230V
Réf. 94351



2 prises CEE 16A, 5P, 400V
1 prise SCHUKO® 16A, 230V
Réf. 94352



3 prises CEE 16A, 5P, 400V
Réf. 94358



1 prise CEE 16A, 5P, 400V
1 prise CEE 16A, 3P, 230V
1 prise SCHUKO® 16A, 230V
Réf. 94359



1 prise CEE 32A, 5P, 400V
1 prise CEE 16A, 5P, 400V
1 prise SCHUKO® 16A, 230V
Réf. 94353



1 prise CEE 16A, 5P, 400V
1 prise SCHUKO® 16A, 230V
1 prise double RJ45
Catégorie 6, 8/8
Réf. 94355



2 prises SCHUKO® 16A, 230V
1 prise double RJ45
Catégorie 6, 8/8
Réf. 94354



1 prise CEE 16A, 5P, 400V
2 prises SCHUKO® 16A, 230V
câble d'alimentation de 3 m
H07RN-F5G2,5 avec fiche CEE 16A,
5P, 400V
Réf. 94356



3 prises SCHUKO® 16A, 230V
câble d'alimentation de 3 m
H07RN-F3G1,5 avec fiche SCHUKO®
16A, 230V
Réf. 94357



Chaînettes pour la suspension
Réf. 106123

Poignée pour un montage
ultérieur
Réf. 195047

Raccord rapide pour air comprimé
9 mm
Réf. 208620

Raccord rapide pour air comprimé
13 mm
Réf. 208621

Double raccord d'air comprimé
(supplémentaire)
Réf. 41442

Lors de la commande du 3KRAFT : pour indiquer la couleur du couvercle ajouter à la référence le code couleur correspondant.

Rouge = RO, Jaune = GE, Argent = SI

Coffrets combinés prises de courant MENNEKES AirKRAFT®

Livrés montés câblés. Boîtier et socles de prises en AMAPLAST

AIRKRAFT® – combinés de prises de courant équipés de prises normalisées française/belge et de prises de courant CEE 3/4/5 pôles. Autres variantes sur demande.



1 prise CEE 16A, 5P, 400V
3 prises SCHUKO® 16A, 230V
Réf. 94550

Comme précédemment mais avec un câble d'alimentation de 3 m H07RN-F5G2,5 avec fiche CEE 16A, 5P, 400V
Réf. 94556



4 prises SCHUKO® 16A, 230V
Réf. 94551

Comme précédemment mais avec 1 différentiel \square 40A, 4p, $I_{\Delta N} = 0,03A$
Réf. 94566



4 prises SCHUKO® 16A, 230V
câble d'alimentation de 3 m H07RN-F3G1,5 avec fiche SCHUKO® 16A, 230V
Réf. 94557



3 prises SCHUKO® 16A, 230V
1 double prise RJ45
Catégorie 6, 8/8
Réf. 94554



2 prises CEE 16A, 5P, 400V
2 prises SCHUKO® 16A, 230V
Réf. 94552

Comme précédemment mais avec 1 différentiel \square 40A, 4p, $I_{\Delta N} = 0,03A$
Réf. 94553
Comme précédemment mais avec un câble d'alimentation de 3 m H07RN-F5G2,5 avec fiche CEE 16A, 5P, 400V
Réf. 94558



3 prises SCHUKO® 16A, 230V
1 éclairage micro lynx 7W
1 disjoncteur 16A, 1p, B
1 différentiel \square 25A, 2p, $I_{\Delta N} = 0,03A$
câble d'alimentation de 3 m H07RN-F3G1,5 avec fiche SCHUKO® 16A, 230V
Réf. 94569



1 prise CEE 16A, 5P, 400V
2 prises SCHUKO® 16A, 230V
1 prise double RJ45
Catégorie 6, 8/8
Réf. 94555



1 prise CEE 16A, 5p, 400V
1 prise SCHUKO® 16A, 230V
2 éclairages micro lynx 7W
1 disjoncteur 16A, 1p, B
1 différentiel \square 25A, 2p, $I_{\Delta N} = 0,03A$
câble d'alimentation de 3 m H07RN-F5G2,5 avec fiche CEE 16A, 5p, 400V
Réf. 94568



1 prise CEE 32A, 5p, 400V
1 prise CEE 16A, 5p, 400V
1 disjoncteur 16A, 3p, C
2 prises SCHUKO® 16A, 230V
1 disjoncteur 16A, 1p, B
Réf. 94564

Comme précédemment mais avec câble d'alimentation de 3 m H07RN-F5G4 avec fiche CEE 32A, 5p, 400V
Réf. 94565



1 prise CEE 16A, 5p, 400V
1 disjoncteur 16A, 3p, C
3 prises SCHUKO® 16A, 230V
1 disjoncteur 16A, 1p, B
câble d'alimentation de 3 m H07RN-F5G4 avec fiche CEE 32A, 5p, 400V
Réf. 94559



1 prise CEE 32A, 5p, 400V
1 prise CEE 16A, 5p, 400V
2 prises SCHUKO® 16A, 230V
Réf. 94567



Accessoires
Chaînes de suspension au plafond
Réf. 106060

Raccord rapide pour air comprimé 9 mm
Réf. 208620

Raccord rapide pour air comprimé 13 mm
Réf. 208621

Double raccord d'air comprimé (supplémentaire)
Réf. 41442

Lors de la commande de l'AirKRAFT : pour indiquer la couleur du couvercle, ajouter à la référence le code couleur correspondant. **Rouge = RO, Jaune = GE, Argent = SI**

Coffrets combinés prises de courant DELTA BOX

Livrés montés câblés. Boîtier et socles de prises en **AMAPLAST**

DELTA-BOX – combinés de prises de courant équipés de prises normalisées française/belge et de prises de courant CEE 3/4/5 pôles. Autres variantes sur demande.



1 prise CEE 16A, 5p, 400V
2 prises SCHUKO® 16A, 230V
▲ IP 44
Réf. 92915



3 prises SCHUKO® 16A, 230V
▲ IP 44
Réf. 92798



1 prise CEE 16A, 5p, 400V
3 prises SCHUKO® 16A, 230V
▲ IP 44
Réf. 92658



1 prise CEE 16A, 5p, 400V
3 prises SCHUKO® 16A, 230V
▲▲ IP 67
Réf. 89154

1 prise CEE 16A, 5p, 400V
2 prises SCHUKO® 16A, 230V
▲▲ IP 67
Réf. 92910

3 prises SCHUKO® 16A, 230V
▲▲ IP 68
Réf. 10860

2 prises CEE 16A, 5p, 400V
2 prises SCHUKO® 16A, 230V
▲ IP 44
Réf. 92655



3 prises CEE 32A, 5p, 400V
▲ IP 44
Réf. 90839



2 prises CEE 16A, 5p, 400V
1 prise SCHUKO® 16A, 230V
▲ IP 44
Réf. 92916



3 prises CEE 16A, 5p, 400V
▲ IP 44
Réf. 92917



4 prises SCHUKO® 16A, 230V
▲ IP 44
Réf. 92602

2 prises CEE 16A, 5p, 400V
1 prise SCHUKO® 16A, 230V
▲▲ IP 67
Réf. 92911

3 prises CEE 16A, 5p, 400V
▲▲ IP 67
Réf. 92912

4 prises SCHUKO® 16A, 230V
▲▲ IP 68
Réf. 91395



1 prise CEE 16A, 5p, 400V
1 prise CEE 16A, 3p, 230V
1 prise SCHUKO® 16A, 230V
▲ IP 44
Réf. 92897



3 prises CEE 16A, 3p, 230V
▲ IP 44
Réf. 92898



2 prises CEE 16A, 5p, 400V
1 prise CEE 16A, 3p, 230V
▲ IP 44
Réf. 92896



3 prises CEE 16A, 4p,
100-300 Hz
▲ IP 44
Réf. 92594

1 prise CEE 16A, 5p, 400V
1 prise CEE 16A, 3p, 230V
1 prise SCHUKO® 16A, 230V
▲▲ IP 67
Réf. 92894

3 prises CEE 16A, 3p, 230V
▲▲ IP 67
Réf. 92895

2 prises CEE 16A, 5p, 400V
1 prise CEE 16A, 3p, 230V
▲▲ IP 67
Réf. 92893

Coffrets combinés prises de courant DELTA BOX

Portables, avec câble d'alimentation, livrés montés câblés, avec presse-étoupe, boîtier et socles de prises en **AMAPLAST**

DELTA-BOX – combinés de prises de courant équipés de prises normalisées française/belge et de prises de courant CEE 3/4/5 pôles. Autres variantes sur demande.



1 prise CEE 16A, 5p, 400V
2 prises SCHUKO® 16A, 230V
câble d'alimentation
de 2 m H07RN-F5G2,5
avec fiche CEE 16A, 5P, 400V
▲ IP 44
Réf. 92913



3 prises CEE 16A, 5P, 400V
câble d'alimentation
de 2 m H07RN-F5G2,5
avec fiche CEE 16A, 5p, 400V
▲ IP 44
Réf. 92914



1 prise CEE 16A, 5p, 400V
2 prises SCHUKO® 16A, 230V
câble d'alimentation
de 2 m H07RN-F5G2,5
avec fiche CEE 16A, 5p, 400V
▲▲ IP 67
Réf. 92908



3 prises CEE 16A, 5p, 400V
câble d'alimentation
de 2 m H07RN-F5G2,5
avec fiche CEE 16A, 5P, 400V
▲▲ IP 67
Réf. 92909



Prolongateur triple SCHUKO®
16A, 230V avec couvercle à
baïonnette accroché par ruban câble
d'alimentation d'1,5 m
H07RN-F5G2,5 avec fiche SCHUKO®
16A, 230V ▲▲ IP 68,
étanche à l'eau sous pression
Réf. 92386



Crochet de suspension livré avec
chaque DELTA  BOX



**Raccord pour air comprimé pour
DELTA  BOX MENNEKES**

Pour tuyau 9 mm
Réf. 41440

Pour tuyau 13 mm
Réf. 41441



Obturateurs
Pour la fermeture des ouvertures
non utilisées des DELTA  BOX.
Gris, 75 x 75 mm
Réf. 41419

DELTA BOX MENNEKES

Haute résistance aux les produits chimiques, livrés montés câblés, inserts porte-contacts haute température, contacts nickelés et boîtier en **AMELAN**.



1 prise CEE 16A, 5p, 400V
2 prises SCHUKO® 16A, 230V
▲▲ IP 67
Réf. 83699



3 prises SCHUKO® 16A, 230V
▲▲ IP 68
Réf. 83700

Coffrets combines prises de courant MENNEKES pour une alimentation mobile

A suspendre, livrés montés câblés, boîtier et socles de prises en **AMAPLAST**



2 prises CEE 16A, 5p, 400V
2 disjoncteurs 16A, 3p, C
2 prises SCHUKO® 16A, 230V
1 disjoncteur 16A, 1p, B

Réf. 92425*

2 prises CEE 16A, 5p, 400V
2 disjoncteurs 16A, 3p, K
2 prises SCHUKO® 16A, 230V
2 disjoncteurs 16A, 1p, B

Réf. 95499*



1 prise CEE 32A, 5p, 400V
1 disjoncteur 32A, 3p, C
1 prise CEE 16A, 5p, 400V
1 disjoncteur 16A, 3p, C
2 prises SCHUKO® 16A, 230V
2 disjoncteurs 16A, 1p, B

Réf. 92354*

1 prise CEE 32A, 5p, 400V
1 disjoncteur 32A, 3p, C
1 prise CEE 16A, 5p, 400V
1 disjoncteur 16A, 3p, C
4 prises SCHUKO® 16A, 230V
2 disjoncteurs 16A, 1p, B

Réf. 92353*

Comme l'image à gauche mais équipé au dos de 3 prises SCHUKO®



1 prise CEE 32A, 5p, 400V
1 prise CEE 16A, 5p, 400V
1 disjoncteur 16A, 3p, C
2 prises SCHUKO® 16A, 230V
1 disjoncteur 16A, 1p, B
1 différentiel Δ 40A, $I_{\Delta N} = 0,03A$

Réf. 92352*

1 prise CEE 32A, 5p, 400V
1 prise CEE 16A, 5p, 400V
1 disjoncteur 16A, 3p, C
4 prises SCHUKO® 16A, 230V
2 disjoncteurs 16A, 1p, B
1 différentiel Δ 40A, $I_{\Delta N} = 0,03A$

Réf. 92351*

Comme l'image à gauche mais équipé au dos de 3 prises SCHUKO®

* MENNEKES combinés de prises de courant pour la distribution d'énergie mobile équipés de prises normalisées française/belge et de prises de courant CEE 3/4/5 pôles. Autres variantes sur demande.

Supporter MENNEKES

Coffret combiné électrique et pneumatique à suspendre



Support de suspension

En métal léger

Avec perçages pour le montage de prises et de coffrets combinés prises sur les deux faces

2 coffrets combinés de 245 x 160 mm ou

2 coffrets combinés de 264 x 163 mm ou

2 coffrets combinés de 341 x 172 mm

Dimensions (H x P x L) :

455 x 282 x 233 mm

Couleur : aluminium blanc (RAL 9006)

Avec chaînettes de suspension 350 mm

Réf. 18429



Manodétendeur ¼" livré monté

- Pression d'entrée maximale 16 bars

- 1 pulvérisateur d'huile lubrifiante

- Séparateur d'eau 0 à 10 bars

- Détendeur de pression avec manomètre

- 1 raccord rapide ¼"

- Raccord : 1 embout à olive 9 mm

Réf. 18431

La solution rapide avec un bon rapport qualité/prix pour un équipement personnalisé, avec coffret combiné prises et raccordement d'air comprimé.

Perçages pour la fixation de 4 chaînettes en acier maintenues ensembles par un mousqueton de 6 mm.

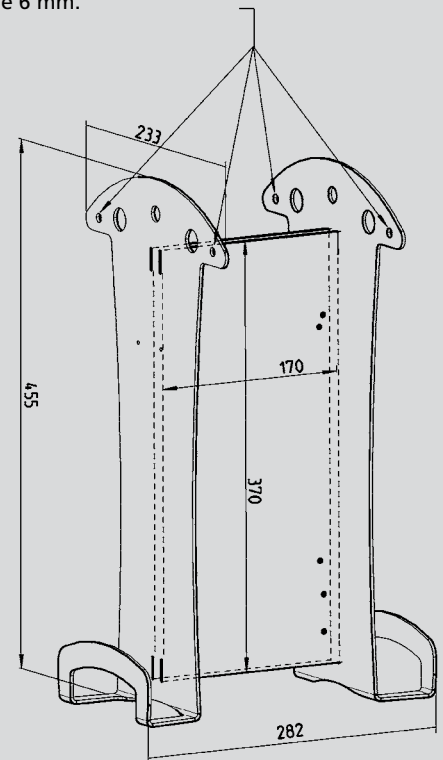

Raccord pour air comprimé

- 1 raccord rapide ¼"

- Raccord : 1 embout à olive 9 mm

Réf. 18430

Perçages pour le montage avant et arrière de boîtiers de dimension 245 x 160 mm, 264 x 163 mm ou 341 x 172 mm.

MENNEKES : Le spécialiste pour les systèmes de distribution d'énergie.

Une gamme complète de pro



duits pour les professionnels.



Vous trouverez plus de 6000 coffrets combinés dans le catalogue général de MENNEKES.



Veillez envoyer votre réponse par fax au

(04) 74.53.41.39

Veillez m'envoyer gratuitement les prospectus des nouveautés suivantes :



Veillez cocher
AMAXX®
Coffrets combinés.
Nouvelle gamme.



Veillez cocher
Technique de
raccordement sans vis.
Pour socles de prises de courant,
prolongateurs et fiches CEE.



Veillez cocher
L'acier inoxydable.
Face aux intempéries.
Borne de distribution intérieure
et extérieure.
Répondant à toutes vos exigences.



Veillez cocher
Catalogue MENNEKES.



Veillez cocher
Réseaux industriels :
Energie et données.
Pour les réseaux industriels
modernes : Prises Cepex.
Technologie fibre optique.
CEEplus.



Veillez cocher
RAPIDO
Le montage express.
Prises et prolongateurs semi
encastrés avec filetage centralisé.
Montage sans outils.

Entreprise

Service / Fonction

Monsieur / Madame

Numéro, Rue

Code postal / Ville

Téléphone

Fax

E-mail

Secteur d'activité :

- Distributeur
 Installateur
 Industrie
 Ingénierie / Bureau d'études

Taille de l'entreprise :

- 1-10
 11-50
 51-100
 101-500
 501-1000
 plus de 1000