

SE NH0 (785 642)

- Pour une utilisation à l'intérieur
- Pour la protection contre toute remise en route
- Symbole «Ne pas manœuvrer» selon VBG 125
- Couteau pour socles de fusibles type NH et distributeurs

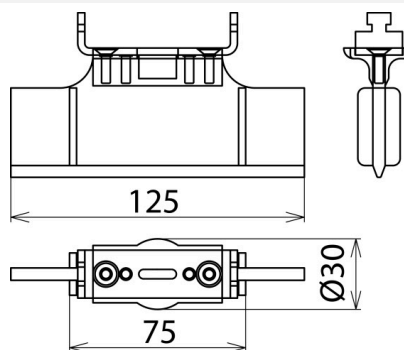

Illustrations sans engagement



Illustrations sans engagement

Type	SE NH0
Référence	785 642
Tension nominale (U _N)	allant jusqu'à 1000 V
Taille	0
Couteau	38 x 5 mm
Dimensions	125 mm
Norme	VBG 125 et DIN 40008
Utilisation	à l'intérieur
Poids	75 g
Numéro tarifaire (Nomenclature Combinée EU)	39269097
GTIN (Numéro EAN)	4013364087903
UC	1 pièce(s)

Pour L'intégration des progrès de la technique, nous réservons la possibilité d'effectuer des modifications de forme, de caractéristique et des dimensions, poids et matériaux. Les illustrations sont données sans engagement.