

Eindbeugel HT-11



WIBE

Te gebruiken voor het samenstellen van pendelprofielen tot raamwerk gebruikt als drager van schakelkasten enz. Ook gebruikt voor het verbinden van pendelprofielen als ladders kruisen op een verschillend niveau.

WEF-0001

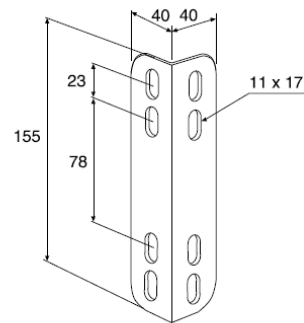
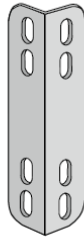

Eindbeugel HT-11	Plaatdikte mm	Therm. verzinkt Artikelnr. C*	Gewicht kg/100 st
*EAN-code=732167+Artikelnr.+C (controlecijfer)	4.0	717618 2	41

Toepassing en montage

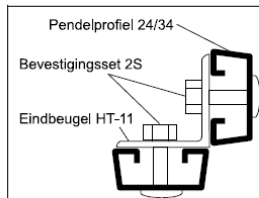

HT-11 gebruikt voor het koppelen van twee pendelprofielen 24/34, bijv. voor een montagerek.

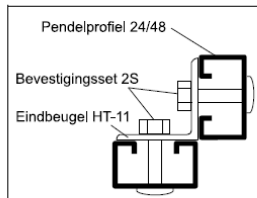

HT-11 gebruikt voor het koppelen van twee pendelprofielen 24/48 met de openingen naar elkaar, bijv. voor een montagerek.

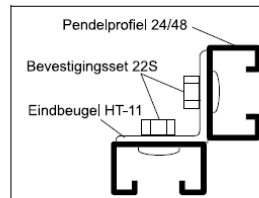

HT-11 gebruikt voor het koppelen van twee pendelprofielen 24/48 met de openingen naar buiten, bijv. voor een montagerek.

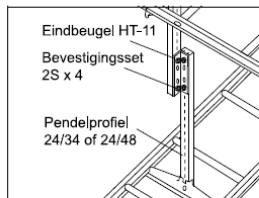

Een eindbeugel HT-11 laat kruising van ladders op verschillende niveau's toe met dezelfde pendel.

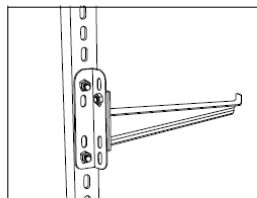

Een console 50 kan d.m.v. een eindbeugel HT-11 haaks op het pendelprofiel geïnstalleerd worden. Alleen voor lichte belastingen, zoals datakabels, e.d.

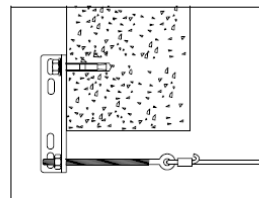

Montage van een eindbeugel HT-11 aan een dakbalk met een expansiebout.

23/02/2015